

IDŹ DO

PRZYKŁADOWY ROZDZIAŁ



SPIS TREŚCI

KATALOG KSIĄŻEK

KATALOG ONLINE

ZAMÓW DRUKOWANY KATALOG

TWÓJ KOSZYK

DODAJ DO KOSZYKA

CENNIK I INFORMACJE

ZAMÓW INFORMACJE
O NOWOŚCIACH

ZAMÓW CENNIK

CZYTELNIA

FRAGMENTY KSIĄŻEK ONLINE

AutoCAD 2004. Pierwsze kroki

Autor: Andrzej Pikoń
ISBN: 83-7361-153-3
Format: B5, stron: 208



Nawet najbardziej zaawansowane, profesjonalne aplikacje stają się łatwe w obsłudze, gdy dysponujesz odpowiednim podręcznikiem. Książka „AutoCAD 2004 Pierwsze kroki” to pozycja skierowana do osób, które z AutoCAD-em stykają się po raz pierwszy. Napisana w przystępny sposób, bez zagłębiania się w wyrafinowane niuanse i detale, pozwoli Ci szybko rozpocząć tworzenie własnych projektów w jednym z najpopularniejszych narzędzi CAD. Książka może służyć do samodzielnej nauki, jest też doskonałym podręcznikiem, który z powodzeniem może być wykorzystywany na kursach AutoCAD-a w jego najnowszej wersji.

- Stwórz swój pierwszy rysunek.
- Poznaj podstawowe obiekty AutoCAD-a, takie jak: odcinek, prostokąt, okrąg, łuk, wielobok, polilinia, obszar i pierścień.
- Naucz się oglądać rysunek wykorzystując wygodne narzędzia AutoCAD-a, takie jak: powiększanie i zmniejszanie, szybkie powiększanie, powiększanie okna, powiększanie do zakresu i do granic oraz przesuwanie rysunku na ekranie.
- Zadbaj o dokładność swojej pracy stosując punkty charakterystyczne, takie jak: środek, koniec, punkt przecięcia, punkt styczny itp. Zapoznaj się również ze śledzeniem punktów charakterystycznych.
- Naucz się usuwać i modyfikować obiekty przez ich przesuwanie, kopiowanie, odcinanie, wydłużanie, zaokrąglanie, fazowanie, rozciąganie, skalowanie, obracanie i odbicie lustrzane.
- Zwiększ czytelność rysunku stosując kreski różnego typu i różnej grubości.
- Zastosuj skok i siatkę w celu poprawienia dokładności rysunku.
- Wykonaj automatyczne kreskowanie obszarów zamkniętych.
- Poznaj właściwości obiektów oraz zastosuj menedżera właściwości służącego do ich modyfikacji.
- Umieść na rysunku czytelne napisy i wymiary.
- Naucz się tworzyć i wstawiać bloki oraz wykorzystaj warstwy.
- Usprawnij rysowanie posługując się centrum danych projektowych.
- Wydrukuj rysunek.



Spis treści

Wstęp.....	5
Wprowadzenie	7
Pierwszy rysunek.....	13
Podstawowe obiekty	19
Współrzędne.....	47
Oglądanie rysunku	65
Punkty charakterystyczne.....	75
Pomoc.....	85
Modyfikacje obiektów	87
Cofanie.....	125
Grubość kreski	127
Szyk (tablica)	129
Uchwyty.....	137
Skok i siatka	143

Informacje dotyczące rysunku	147
Kreskowanie.....	151
Linie przerywane	159
Menedżer właściwości.....	165
Malarz formatów.....	167
Napisy.....	171
Wymiarowanie	175
Bloki	187
Warstwy	191
Centrum danych projektowych.....	197
Granice i jednostki	201
Wydruk.....	203

Wymiarowanie

AutoCAD umożliwia wykonanie półautomatycznego wymiarowania. Użytkownik wskazuje dwa punkty albo obiekt przeznaczony do wymiarowania, a AutoCAD odczytuje z rysunku wymiarowaną odległość. Użytkownik może zaakceptować tę odległość albo wybrać opcję **Tekst** i wpisać tekst wymiarowy z klawiatury.

Na początku pracy warto umieścić na ekranie okno narzędziowe z narzędziami służącymi do wymiarowania. Osiągniesz to klikając prawym przyciskiem myszki w obszarze dowolnego okna narzędziowego i włączając przełącznik **Dimension**.



Za pomocą powyższego okna uzyskasz możliwość tworzenia różnych wymiarów.

Wymiary liniowe

Służą one do wymiarowania odcinków prostych. W zależności od orientacji wymiaru można wyróżnić następujące ich typy: pionowy, poziomy, dopasowany, obrocony. Zasady tworzenia każdego z nich są identyczne. Narysowane wymiary różnią się orientacją.

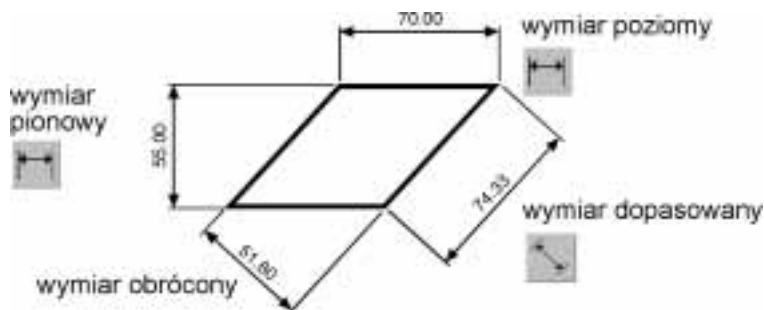



Narysuj trójkąt prostokątny o bokach: 30, 40, 50, a następnie zwymiaruj jego wszystkie boki.

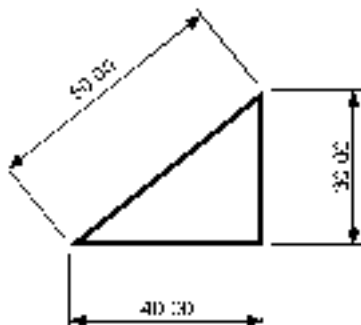

Rozpocznij od wymiaru poziomego.

Command:



Specify first extension line origin or <select object>:

naciśnij prawy przycisk myszy

Select object to dimension: **P1**

Specify dimension line location or [Mtext/Text/Angle/Horizontal/Vertical/Rotated]: **P2**

Następnie narysuj wymiar pionowy.

Command:

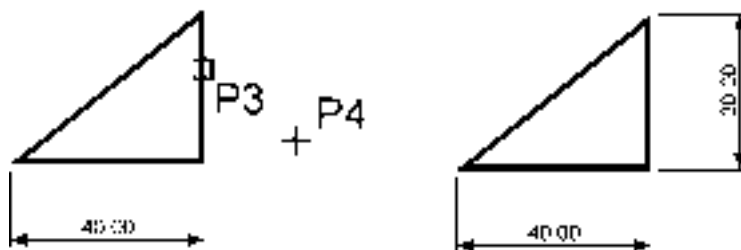

Specify first extension line origin or <select object>:

naciśnij prawy przycisk myszy

Select object to dimension: **P3**

Specify dimension line location or [Mtext/Text/Angle/Horizontal/Vertical/Rotated]: **P4**

Narysuj wymiar dopasowany.

Command: 

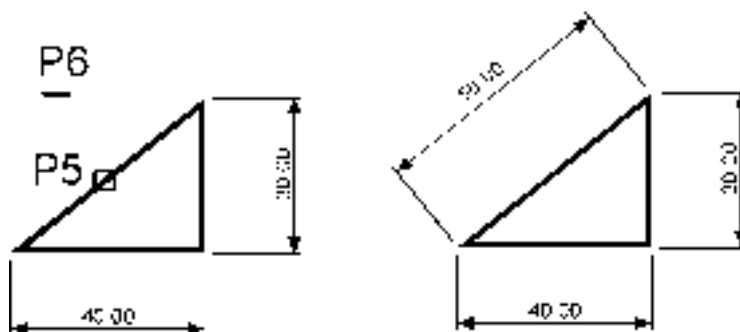

Specify first extension line origin or <select object>:

naciśnij prawy przycisk myszy

Select object to dimension: **P5**

Specify dimension line location or [Mtext/Text/Angle]: **P6**



Zwymiaruj odległość poziomą pomiędzy środkami okręgów.

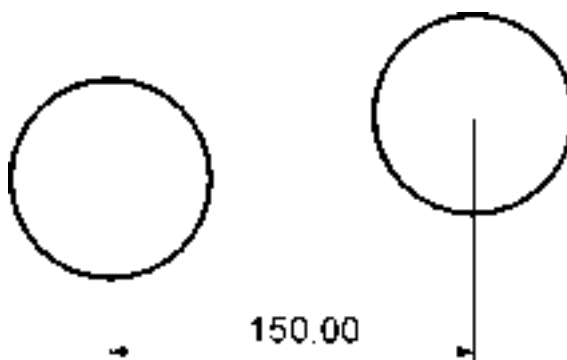

Skorzystaj z wymiaru poziomego.

Command: 

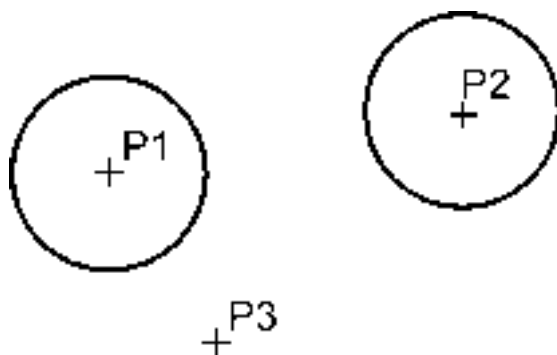

Specify first extension line origin or <select object>: **P1**

Specify second extension line origin: **P2**

Specify dimension line location or [Mtext/Text/Angle/Horizontal/Vertical/Rotated]:
P3

W powyższym przykładzie wskazałeś na ekranie punkty, pomiędzy którymi został umieszczony wymiar. Natomiast w przykładzie poprzednim nie wskazywałeś punktów tylko obiekt, który automatycznie wyznaczał punkty wymiarowe.

Łańcuchy wymiarowe



W praktyce często będziesz używał łańcuchów wymiarowych. AutoCAD umożliwia łatwe rysowanie dwóch ich rodzajów: bazowych i szeregowych.

Tworzenie łańcucha rozpoczynasz od narysowania jednego wymiaru liniowego, który wyznacza bazę dla łańcucha bazowego lub początek łańcucha szeregowego. Następnie rysujesz dalsze jego elementy.



Zwymiaruj element za pomocą łańcucha bazowego i szeregowego.

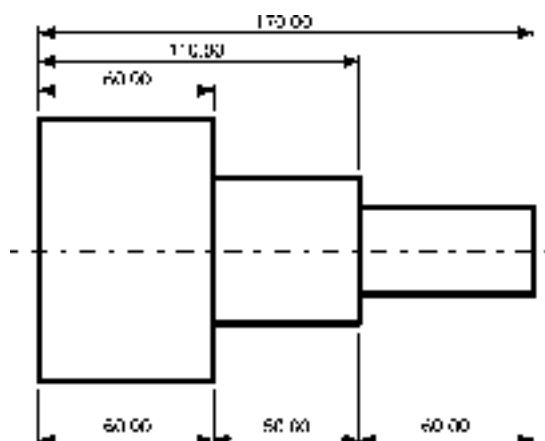

Rozpocznij od narysowania wymiaru poziomego.

Command: 

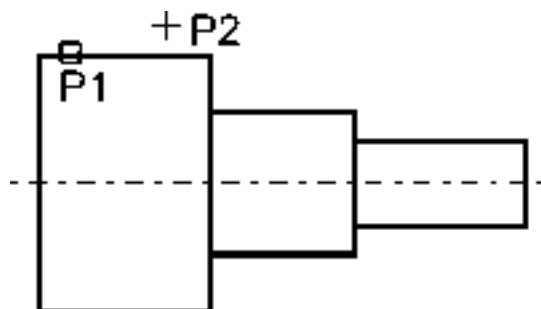

Specify first extension line origin or <select object>: **ENTER**

Select object to dimension: **P1**

Specify dimension line location or [Mtext/Text/Angle/Horizontal/Vertical/Rotated]: **P2**

Następnie narysuj łańcuch bazowy.

Command: 

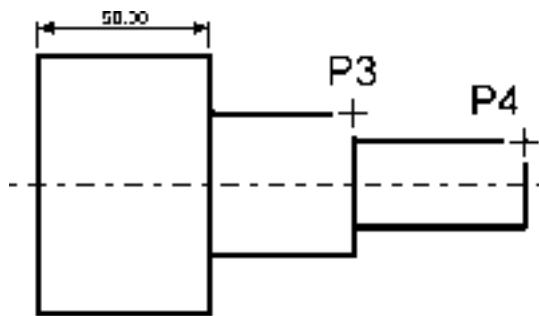

Specify a second extension line origin or [Undo/Select] <Select>: **P3**
 Specify a second extension line origin or [Undo/Select] <Select>: **P4**
 Specify a second extension line origin or [Undo/Select] <Select>: **ENTER**
 Select base dimension: **ENTER**

Rysowanie łańcucha szeregowego rozpocznij od narysowania wymiaru poziomego.

Command: 

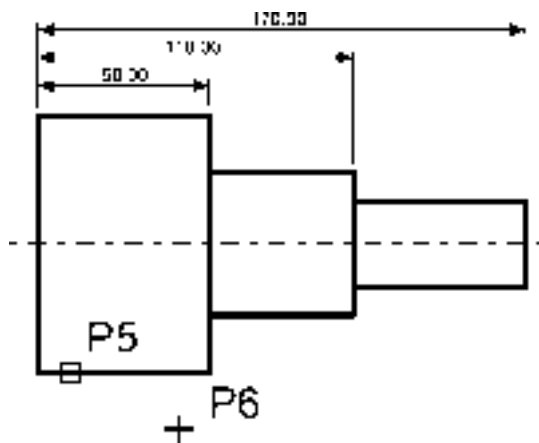

Specify first extension line origin or <select object>:
naciśnij prawy przycisk myszy
 Select object to dimension: **P5**
 Specify dimension line location or [Mtext/Text/Angle/Horizontal/Vertical/Rotated]: **P6**

Narysuj szeregowy łańcuch wymiarowy.

Command: 

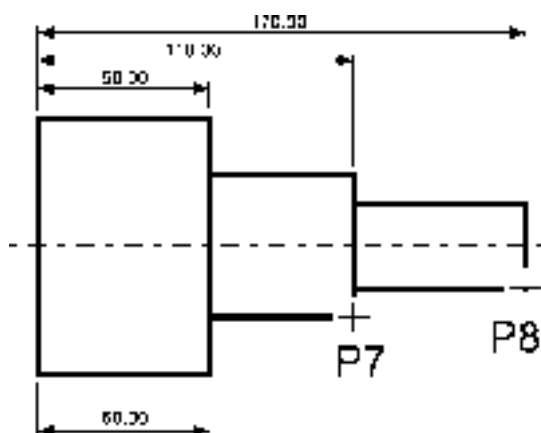

Specify a second extension line origin or [Undo/Select] <Select>: **P7**
 Specify a second extension line origin or [Undo/Select] <Select>: **P8**
 Specify a second extension line origin or [Undo/Select] <Select>: **ENTER**
 Select continued dimension: **ENTER**

Podczas tworzenia wymiaru poziomego wybierałeś element jeszcze przed rozpoczęciem rysowania łańcucha. Miejsce wyboru tego elementu jest istotne – jego bliższy koniec wyznacza linię bazową oraz linię początkową łańcucha wymiarowego.

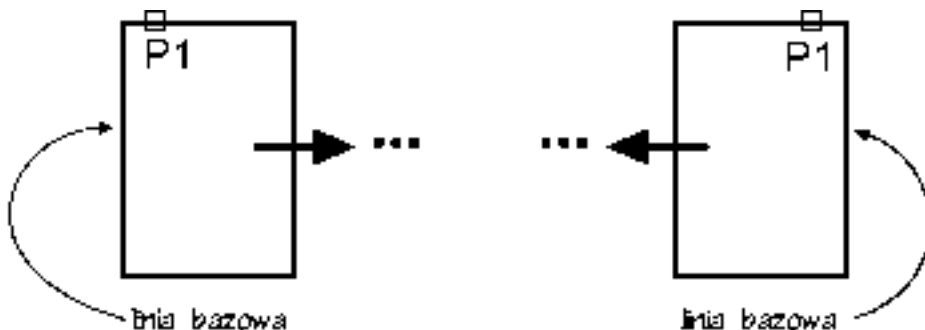

Jeżeli łańcuch wymiarowy będzie rozbudowywany w prawo, wskazać trzeba odcinek z lewej strony. Jeżeli natomiast będzie on rozbudowywany w lewo, trzeba wskazać odcinek z prawej strony.

Wymiary promieniowe

Wymiary promieniowe służą do wymiarowania promienia oraz średnicy okręgów i łuków. Umożliwiają one również zaznaczenie środka okręgu i łuku. Wyróżniamy trzy rodzaje wymiarów promieniowych, są to: średnica, promień, znacznik środka.

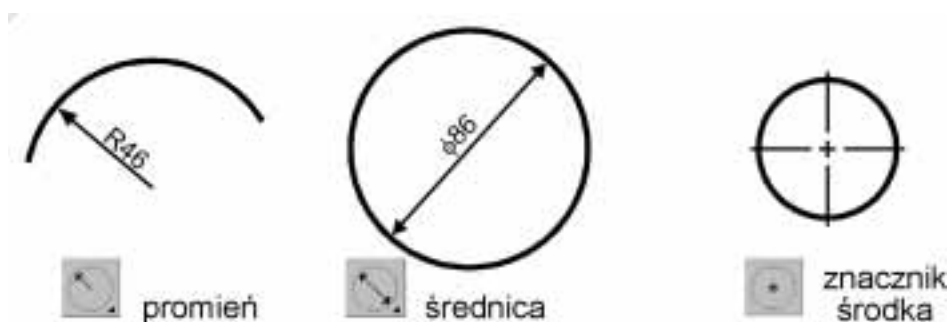

Zwymiaruj promień zaokrąglenia.

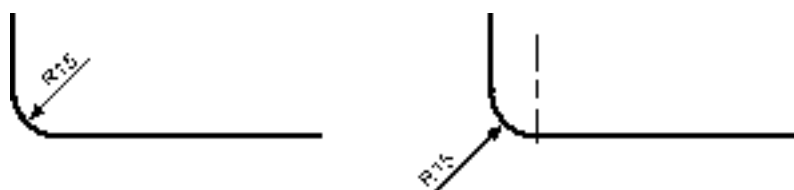

Command: 

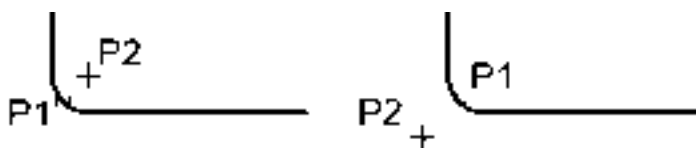

Select arc or circle: **P1**

Dimension text = 15

Specify dimension line location or [Mtext/Text/Angle]: **P2**

Wymiar kątowy

Za pomocą tej funkcji wymiarujemy kąt, który może być wyznaczony przez dwa odcinki, łuk lub trzy punkty.

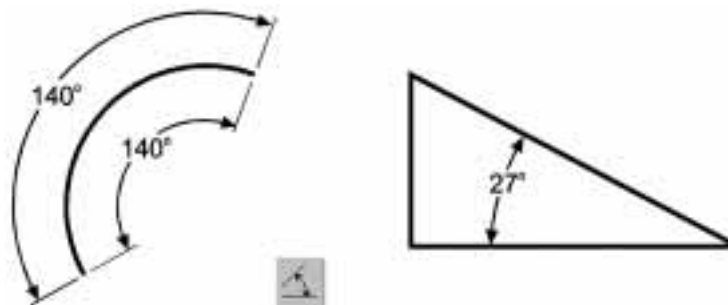

Zwymiaruj kąt między dwoma odcinkami prostymi.

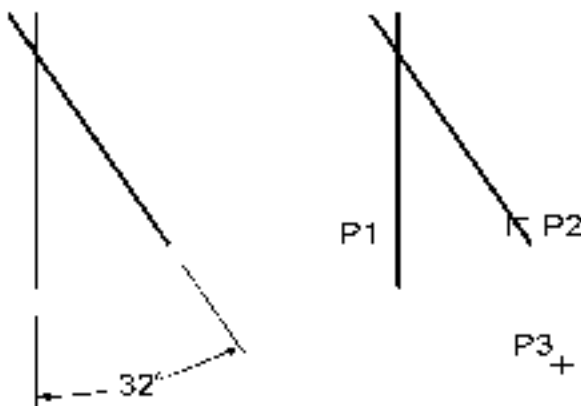

Command:



Select arc, circle, line, or <specify vertex>: **P1**

Select second line: **P2**

Specify dimension arc line location or [Mtext/Text/Angle]: **P3**

Dimension text = 32

Szybkie wymiarowanie



W AutoCAD-zie istnieje możliwość dokonania szybkiego zwymiarowania kilku obiektów „za jednym zamachem”. Kliknij ikonę szybkiego wymiarowania w oknie Dimension lub wybierz z menu [Dimension]→[Quick Dimension]. Polecenie to znakomicie nadaje się do szybkiego tworzenia łańcuchów wymiarowych. Umożliwia również edycję utworzonych za jego pomocą wymiarów.



Za pomocą funkcji szybkiego wymiarowania narysuj bazy łańcuch wymiarowy.

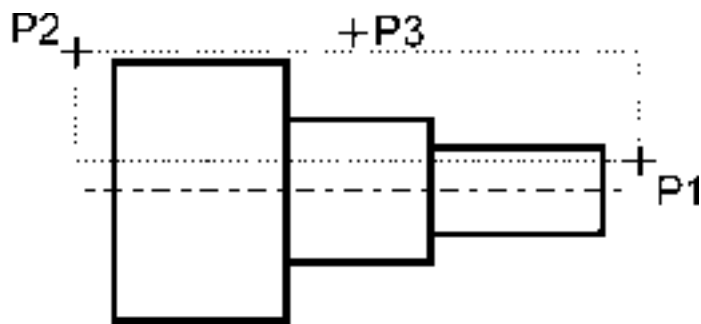

Command: 

Select geometry to dimension: **P1**

Specify opposite corner: **P2**

Select geometry to dimension: **naciśnij prawy przycisk myszy**

Specify dimension line position, or [Continuous/Staggered/Baseline/Ordinate/Radius/Diameter/datumPoint/Editt/seTings] <Continuous>: **b**

Specify dimension line position, or [Continuous/Staggered/Baseline/Ordinate/Radius/Diameter/datumPoint/Editt/seTings] <Baseline>: **P3**

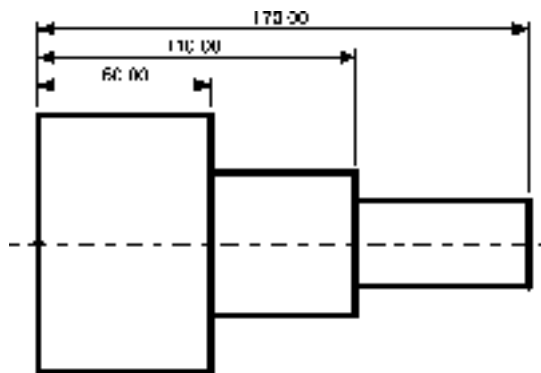

Za pomocą funkcji szybkiego wymiarowania narysuj łańcuch wymiarowy – taki jak na rysunku.

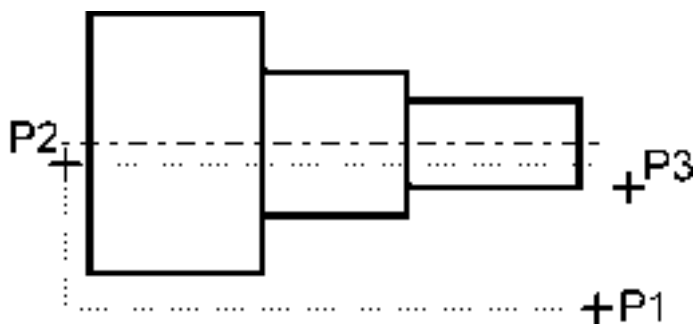

Command:

Select geometry to dimension: **P1**

Specify opposite corner: **P2**

Select geometry to dimension: **naciśnij prawy przycisk myszy**

Specify dimension line position, or [Continuous/Staggered/Baseline/Ordinate/Radius/Diameter/datumPoint/Editt/seTings] <Staggered>: **s**

Specify dimension line position, or [Continuous/Staggered/Baseline/Ordinate/Radius/Diameter/datumPoint/Editt/seTings] <Staggered>: **P3**

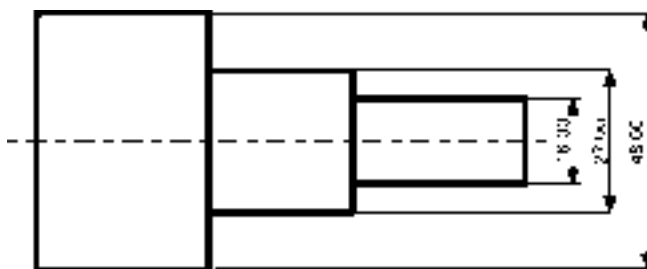

Za pomocą funkcji szybkiego wymiarowania zwymiaruj promienie czterech okręgów.

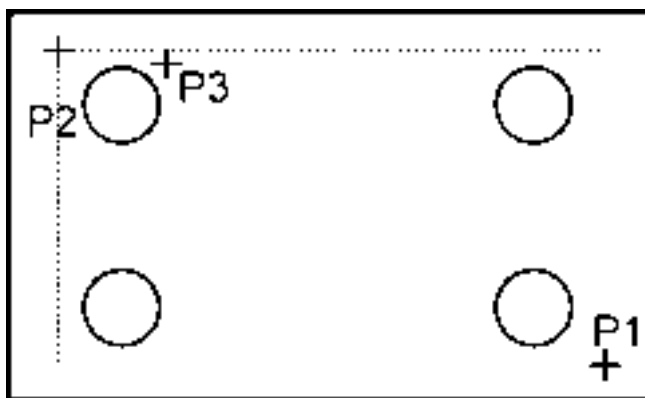

Command: 

Select geometry to dimension: **P1**

Specify opposite corner: **P2**

Select geometry to dimension: **naciśnij prawy przycisk myszy**

Specify dimension line position, or [Continuous/Staggered/Baseline/Ordinate/Radius/Diameter/datumPoint/Edit/seTings] <Staggered>: **r**

Specify dimension line position, or [Continuous/Staggered/Baseline/Ordinate/Radius/Diameter/datumPoint/Editt/seTings] <Radius>: **P3**

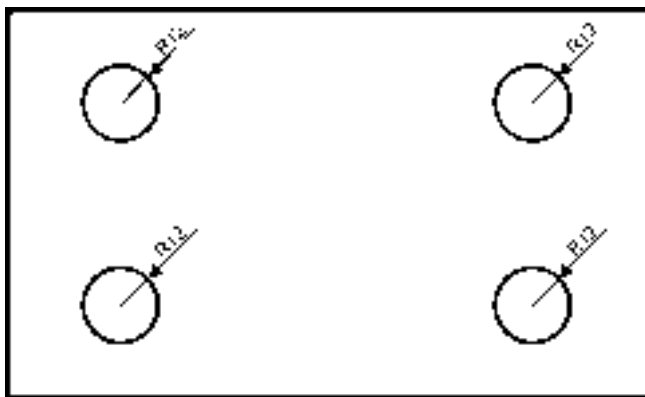

Wielkość wymiarów

W AutoCAD-zie istnieje możliwość zmiany wielkości rysowanych wymiarów. Wpisz z klawiatury **DIMSCALE**. W odpowiedzi na „Enter new value for DIMSCALE <1.0>:” podaj współczynnik skali dla nowo-rysowanych wymiarów. Zmiana współczynnika nie będzie dotyczyła wymiarów, które już znajdują się na rysunku.

