

WYDANIE II

JEREMY BLUM

Nowe
kolorowe
zdjęcia
i wykresy

ODKRYWANIE ARDUINO®

NARZĘDZIA I TECHNIKI
INŻYNIERII PEŁNEJ CZARU

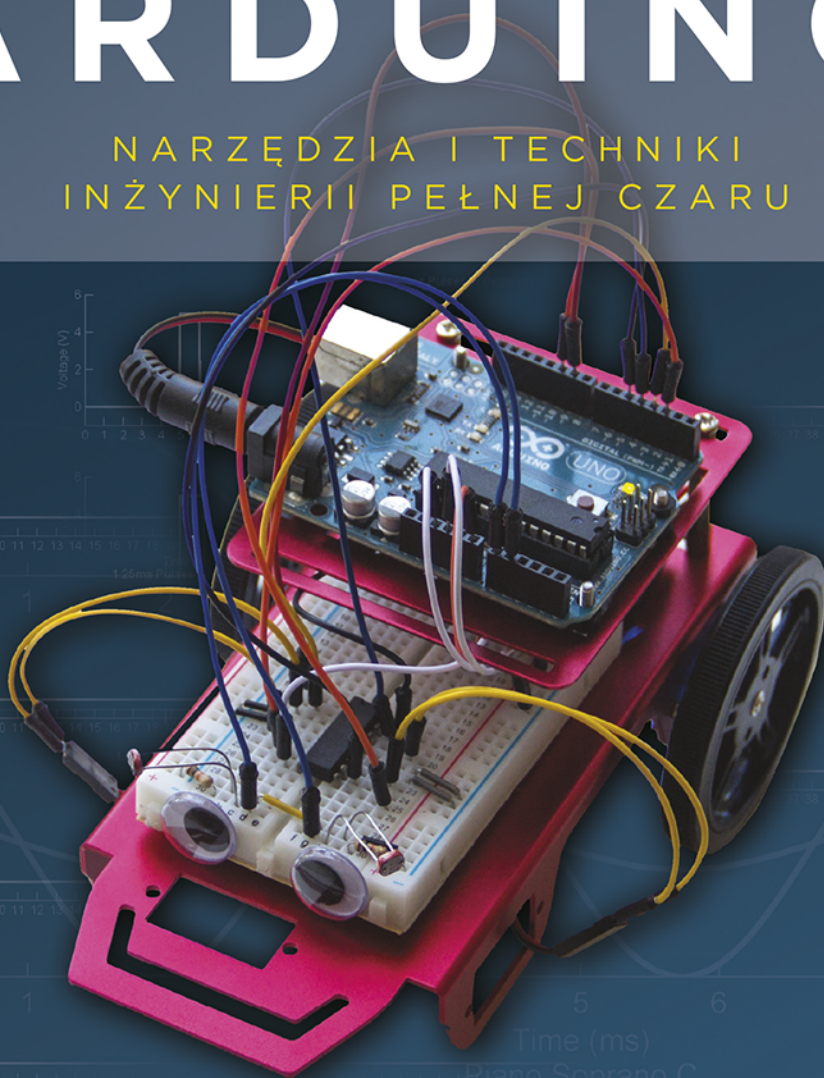

WILEY

Helion

Tytuł oryginału: Exploring Arduino: Tools and Techniques for Engineering Wizardry, 2nd Edition

Tłumaczenie: Anna Mizerska

ISBN: 978-83-283-6923-8

Copyright © 2020 by John Wiley & Sons, Inc., Indianapolis, Indiana

All Rights Reserved. This translation published under license with the original publisher

John Wiley & Sons, Inc.

Translation copyright © 2021 by Helion SA.

No part of this publication may be reproduced, stored in a retrieval system or transmitted in any form or by any means, electronic, mechanical, photocopying, recording, scanning or otherwise without either the prior written permission of the Publisher.

Wszelkie prawa zastrzeżone. Nieautoryzowane rozpowszechnianie całości lub fragmentu niniejszej publikacji w jakiegokolwiek postaci jest zabronione. Wykonywanie kopii metodą kserograficzną, fotograficzną, a także kopiowanie książki na nośniku filmowym, magnetycznym lub innym powoduje naruszenie praw autorskich niniejszej publikacji.

Wszystkie znaki występujące w tekście są zastrzeżonymi znakami firmowymi bądź towarowymi ich właścicieli.

Autor oraz Helion SA dołożyli wszelkich starań, by zawarte w tej książce informacje były kompletne i rzetelne. Nie biorą jednak żadnej odpowiedzialności ani za ich wykorzystanie, ani za związane z tym ewentualne naruszenie praw patentowych lub autorskich. Autor oraz Helion SA nie ponoszą również żadnej odpowiedzialności za ewentualne szkody wynikłe z wykorzystania informacji zawartych w książce.

Helion SA

ul. Kościuszki 1c, 44-100 Gliwice

tel. 32 231 22 19, 32 230 98 63

e-mail: helion@helion.pl

WWW: <http://helion.pl> (księgarnia internetowa, katalog książek)

Pliki z przykładami omawianymi w książce można znaleźć pod adresem:

<ftp://ftp.helion.pl/przyklady/odkar2.zip>

Drogi Czytelniku!

Jeżeli chcesz ocenić tę książkę, zajrzyj pod adres

<http://helion.pl/user/opinie/odkar2>

Możesz tam wpisać swoje uwagi, spostrzeżenia, recenzję.

Printed in Poland.

- [Kup książkę](#)
- [Poleć książkę](#)
- [Oceń książkę](#)

- [Księgarnia internetowa](#)
- [Lubię to! » Nasza społeczność](#)



Spis treści

O autorze	13
O korektorze merytorycznym	15
Podziękowania	17
O ilustracjach	19
Wstęp	21

CZĘŚĆ I. PODSTAWY ARDUINO

Rozdział 1.	Rozpoczęcie pracy i zrozumienie świata Arduino	29
	Odkrywanie ekosystemu Arduino	29
	Wielka schizma Arduino i reformacja	30
	Funkcjonalność Arduino	30
	Pozostałe (obok AVR) architektury mikrokontrolerów	32
	Program rozruchowy i oprogramowanie sprzętowe Arduino	34
	Płytki Arduino	35
	Twój pierwszy program	38
	Arduino Cloud IDE	38
	Pobieranie i instalacja Arduino IDE	39
	Uruchamianie IDE i podłączanie Arduino	39
	Analiza pierwszego programu	41
	Podsumowanie	44

Rozdział 2.	Cyfrowe wejścia, wyjścia i modulacja szerokości impulsów (PWM)	45
	Cyfrowe wyjścia	46
	Podłączanie diody LED i korzystanie z płytek stykowych	46
	Dwie szyny zasilania	47
	Prawo Ohma i obliczanie poboru mocy	48
	Programowanie cyfrowych wyjść	50
	Stosowanie pętli for	51
	Modulacja szerokości impulsów i funkcja analogWrite()	52
	Częstotliwość a okres	54
	Odczyt wejść cyfrowych	55
	Odczyt z cyfrowych sygnałów wejściowych przy użyciu rezystora ściągającego	55
	Problem drgających styków przycisku	58
	Budowa sterowanej lampki nocnej przy użyciu diody RGB LED	61
	Podsumowanie	65
Rozdział 3.	Praca z czujnikami analogowymi	67
	Zrozumienie sygnałów analogowych i cyfrowych	68
	Porównanie sygnałów analogowych z cyfrowymi	68
	Zamiana sygnału analogowego na cyfrowy	69
	Odczyt z wejść analogowych	71
	Odczyt z potencjometru	71
	Korzystanie z analogowych czujników	74
	Wykorzystanie rezystora zmiennego do budowy własnego czujnika analogowego	79
	Stosowanie rezystancyjnego dzielnika napięcia	79
	Korzystanie z analogowych wejść do sterowania analogowymi wyjściami	81
	Podsumowanie	83
	CZĘŚĆ II. KOMUNIKACJA Z OTOCZENIEM	
Rozdział 4.	Wykorzystanie tranzystorów i sterowanie silnikami prądu stałego	87
	Sterowanie silnikami prądu stałego	88
	Korzystanie z urządzeń indukcyjnych o dużym poborze prądu	89
	Sterowanie prędkością silnika przy użyciu PWM	93
	Stosowanie mostków H do zmiany kierunku obrotu silnika	95
	Powodowanie zwarcia za pomocą mostka H	96
	Budowa poruszającego się robota	102
	Wybór części robota	102
	Stabilizatory liniowe i ograniczenia źródeł prądu Arduino	104
	Budowanie robota	105
	Programowanie robota	106
	Złożenie wszystkiego w całość	110
	Podsumowanie	111

Rozdział 5.	Sterowanie silnikami krokowymi i serwomotorami	113
	Sterowanie serwomotorami	114
	Różnica pomiędzy pracą ciągłą a standardowymi serwomechanizmami	114
	Zasady sterowania serwomotorem	115
	Program sterujący serwomechanizmem	117
	Budowa czujnika odległości o szerokim kącie działania	118
	Zasada działania silników krokowych i sterowanie nimi	122
	Działanie bipolarnych silników krokowych	123
	Jak prawdziwe silniki krokowe mają się do uproszczonego przykładu?	125
	Wprawianie silnika krokowego w ruch	125
	Budowa „chronografu jednodominutowego”	128
	Okablowanie i budowa chronografu	128
	Programowanie chronografu	129
	Podsumowanie	133
Rozdział 6.	Generowanie dźwięków i tworzenie muzyki	135
	Zasada działania głośników	136
	Właściwości dźwięku	136
	Zasada działania głośnika	137
	Wykorzystanie funkcji tone() do tworzenia dźwięków	138
	Dodanie własnego pliku nagłówkowego	139
	Podłączanie głośnika	140
	Tworzenie sekwencji dźwięków	142
	Ograniczenia funkcji tone()	144
	Budowa mikropianina	144
	Podsumowanie	147
Rozdział 7.	Transmisja szeregową poprzez łącze USB	149
	Możliwości transmisji szeregowej Arduino	150
	Płytki Arduino z wewnętrznym lub zewnętrznym konwerterem USB na port szeregowy firmy FTDI lub Silicon Labs	151
	Płytki Arduino z dodatkowym mikrokontrolerem ATmega działającym jako konwerter szeregowy	154
	Płytki Arduino z jednym mikrokontrolerem z wbudowanym interfejsem USB	155
	Płytki Arduino z możliwością bezpośredniego podłączania urządzeń USB	155
	Odbieranie danych z Arduino	155
	Polecenia print	156
	Stosowanie znaków specjalnych	157
	Zmiana formatu wyświetlanych danych liczbowych	159

Komunikacja z Arduino	159
Konfiguracja monitora portu szeregowego Arduino IDE w celu wysyłania poleceń	159
Odczytywanie danych przychodzących z komputera lub innego urządzenia wykorzystującego port szeregowy	160
Komunikacja z aplikacją desktopową	167
Instalacja Processing	167
Sterowanie szkicem w Processing z poziomu Arduino	168
Wysyłanie danych z Processing do Arduino	171
Podsumowanie	173
Rozdział 8. Emulacja urządzeń USB	175
Emulator klawiatury	176
Wprowadzanie danych do komputera	177
Automatyczne wyłączanie komputera	180
Emulator myszki	181
Podsumowanie	184
Rozdział 9. Rejestry przesuwne	185
Wybór Arduino odpowiedniego do danego zadania	186
Zasada działania rejestrów przesuwnych	186
Transmisja szeregową i równoległą	187
Stosowanie rejestru przesuwne 74HC595	187
Przesuwanie danych szeregowych z Arduino	188
Łączenie rejestrów przesuwnych	191
Zamiana systemu dwójkowego na dziesiętny	192
Sterowanie animacjami świetlnymi za pomocą rejestru przesuwne	192
Budowa „pływającego światła”	193
Dynamicznie zmieniający się diodowy wykres słupkowy	194
Podsumowanie	196
CZĘŚĆ III. INTERFEJSY KOMUNIKACYJNE	
Rozdział 10. Magistrala I²C	199
Historia magistrali I ² C	200
Budowa magistrali I ² C	200
Schemat komunikacyjny i numery ID	201
Wybór części z perspektywy inżyniera projektującego urządzenie	203
Wymagania sprzętowe i rezystory podciągające	203
Jak dobrać odpowiednią wartość rezystorów podciągających	204

Komunikacja z czujnikiem temperatury I ² C	205
Konfiguracja sprzętu	205
Czytanie dokumentacji	206
Pisanie programu	207
Łączenie rejestrów przesuwanych, komunikacji szeregowej i komunikacji I ² C	210
Budowa systemu monitorującego temperaturę	211
Modyfikacja poprzedniego programu	211
Pisanie szkicu Processing	213
Podsumowanie	216
Rozdział 11. Magistrala SPI i biblioteki zewnętrzne	217
Podstawowe informacje o magistrali SPI	218
Sprzęt i schemat komunikacji SPI	219
Konfiguracja sprzętu	219
Nazewnictwo	220
Schemat komunikacji	220
Porównanie SPI z I ² C i UART	221
Komunikacja z akcelerometrem SPI	221
Miniaturyzacja urządzeń i SMT	222
Co to jest akcelerometr?	222
Czytanie dokumentacji	223
Podłączanie sprzętu	226
Pisanie programu	228
Budowa audiowizualnego instrumentu przy użyciu 3-osiowego akcelerometru	232
Budowa układu	233
Modyfikacja oprogramowania	233
Podsumowanie	236
Rozdział 12. Komunikacja z wyświetlaczami ciekłokrystalicznymi	237
Podłączenie wyświetlacza LCD	238
Używanie biblioteki LiquidCrystal do wyświetlania znaków na LCD	240
Wyświetlanie tekstu	241
Tworzenie znaków specjalnych i animacji	243
Budowa osobistego termostatu	246
Konfiguracja sprzętu	246
Wyświetlanie danych na LCD	249
Dostosowanie temperatury docelowej za pomocą przycisku	251
Dodanie dźwięku ostrzegawczego i wentylatora	252
Składanie kodu w całość — kompletny program	253
Rozwijanie projektu	256
Podsumowanie	257

CZĘŚĆ IV. ODKRYWANIE BARDZIEJ ZAAWANSOWANYCH MOŻLIWOŚCI ORAZ ŁĄCZENIE FUNKCJI

Rozdział 13. Przerwania i inne funkcje specjalne	261
Stosowanie przerwania sprzętowych	262
Różnice pomiędzy przerwaniem a sprawdzaniem stanu	262
Możliwości przerwania sprzętowych Arduino	264
Budowa i testowanie obwodu z przyciskiem z wykorzystaniem przerwania sprzętowego do wyeliminowania problemu drgających styków	265
Stosowanie przerwania wywołanych przez licznik	272
Zrozumienie przerwania od licznika	272
Instalacja biblioteki	273
Wykonywanie dwóch zadań (niemal) jednocześnie	273
Budowa maszyny dźwiękowej sterowanej przerwaniem	274
Elementy maszyny dźwiękowej	274
Oprogramowanie maszyny dźwiękowej	275
Podsumowanie	277
 Rozdział 14. Rejestracja danych za pomocą kart SD	 279
Przygotowania do rejestracji danych	280
Formatowanie danych w plikach CSV	280
Przygotowanie karty SD do rejestracji danych	281
Komunikacja Arduino z kartą SD	285
Nakładki z czytnikiem kart SD	286
Interfejs SPI karty SD	288
Zapisywanie na karcie SD	288
Składanie nakładki rejestrującej dane	289
Odczytywanie z karty SD	292
Zegary czasu rzeczywistego	295
Działanie zegarów czasu rzeczywistego	296
Korzystanie z zegara czasu rzeczywistego	298
Zamiana Twojego chronografu na zegar	304
Budowa rejestru wejść i wyjść	305
Osprzęt rejestratora	305
Oprogramowanie rejestratora	306
Analiza danych	310
Podsumowanie	311

CZĘŚĆ V. KOMUNIKACJA BEZPRZEWODOWA

Rozdział 15. Bezprzewodowa komunikacja radiowa	315
Widmo fal elektromagnetycznych	316
Widmo	318
Wysyłanie i nadawanie danych przez nadajnik radiowy	319
Odbieranie sygnału naciśnięcia przycisku za pomocą modułu radiowego	321
Podłączanie odbiornika	321
Programowanie odbiornika	322
Stworzenie bezprzewodowego dzwonka do drzwi	325
Podłączanie odbiornika	325
Programowanie odbiornika	326
Początek inteligentnego domu — sterowanie lampą	328
Prąd zmienny w Twoim domu	328
Przesyłanie prądu zmiennego	329
Zasada działania przekaźnika	330
Programowanie przekaźnika	331
Podłączanie lampki i przekaźnika do Arduino	333
Podsumowanie	333
Rozdział 16. Połączenie Bluetooth	335
Odarkie Bluetootha z tajemnic	336
Standardy i wersje Bluetootha	336
Profile Bluetootha i usługi BTLE GATT	337
Komunikacja między Arduino a smartfonem	338
Odczyt czujnika przez BTLE	338
Interfejs USB czipa 32U4	346
Wysyłanie poleceń z telefonu przez BTLE	348
Sterowanie lampą na prąd zmienny przez Bluetooth	356
Jak Twój telefon „łączy się w parę” z urządzeniami BTLE	356
Pisanie programu kontrolującego odległość od urządzenia	357
Łączenie w parę z telefonem	361
Spraw, by lampa reagowała na Twoją obecność	363
Podsumowanie	363
Rozdział 17. Sieć Wi-Fi i chmura	365
Sieć, Arduino i Ty	366
Sieciowy żargon	366
Klienty i serwery	369
Arduino z Wi-Fi	369

Sterowanie Arduino przez sieć	370
Konfiguracja sprzętu sterującego wejściem/wyjściem	370
Przygotowanie Arduino IDE do pracy z modułem	370
Sprawdzenie, czy biblioteka Wi-Fi pasuje do oprogramowania sprzętowego modułu Wi-Fi	371
Pisanie szkicu serwera Arduino	373
Kody odpowiedzi HTTP	377
Projektowanie prostej strony internetowej	381
Składanie wszystkiego w całość — szkic serwera sieciowego	382
Sterowanie Arduino przez sieć lokalną i zewnętrzną	386
Na ile sposobów można sterować lampą?	386
Komunikacja z sieciowymi interfejsami programowania aplikacji (API)	389
Korzystanie z API serwisu pogodowego	390
Czemu ktoś miałby sprawdzać dane pogodowe więcej niż 60 razy na minutę?	390
Ukończenie budowy wyświetlacza pokazującego temperaturę aktualizowaną na żywo	400
Regulacja magistrali I ² C za pomocą przewodów	401
Podsumowanie	407
Dodatek A Czytanie dokumentacji i schematów	409

Generowanie dźwięków i tworzenie muzyki

Co będzie potrzebne w tym rozdziale

- Arduino Uno lub Adafruit METRO 328,
- przewód USB (Uno — typ A-B, METRO — typ A-micro B),
- duża płytką stykowa (800 otworów) lub średnia płytką stykowa (400 otworów),
- różne przewody połączeniowe,
- 5 przycisków,
- rezystory 220 Ω ,
- 5 rezystorów 10 k Ω ,
- potencjometr 10 k Ω ,
- głośnik 8 Ω .

Ludzie mają pięć zmysłów. Jak się pewnie domyślasz, nie będziesz używał zmysłu smaku, korzystając z elektroniki. Lizanie Arduino jest złym pomysłem. Podobnie jest ze zmysłem węchu. W zasadzie, jeżeli czujesz elektronikę, to znaczy, że prawdopodobnie coś się pali (i powinieneś przerwać to, co robisz). Pozostaje tylko zmysł dotyku, wzroku i słuchu. Stosowałeś już potencjometry i przyciski, które wykorzystują Twój zmysł dotyku, oraz podłączałeś diody LED, które oddziałują na Twój wzrok. Co powiesz na to, abyśmy teraz wykorzystali zmysł słuchu? W tym rozdziale skupimy się na zastosowaniu Arduino do tworzenia dźwięków, byś mógł łatwiej odczytywać informacje ze swoich projektów.

Dźwięk za pomocą Arduino możesz generować na wiele sposobów. Najprostszą metodą jest użycie funkcji `tone()`, na której skupimy się w tym rozdziale najmocniej. Jednak możesz korzystać z różnych rozszerzeń (ang. *shield*), dzięki którym uzyskasz bardziej skomplikowane możliwości odtwarzania muzyki za pomocą Arduino i dodatkowego przetwarzania danych. (Rozszerzenia Arduino to oddzielne płytki zapewniające dodatkową funkcjonalność, które umieszczasz na górze swojego Arduino). Jeżeli masz Arduino Due, to do generowania dźwięków możesz wykorzystać wbudowany przetwornik cyfrowo-analogowy (DAC).

Zasada działania głośników

Zanim będziesz mógł tworzyć dźwięki za pomocą Arduino, musisz zrozumieć, czym jest dźwięk i jak jest odbierany przez człowieka. W pierwszej części tego podrozdziału dowiesz się, jak generowane są fale dźwiękowe, jakie są ich właściwości i jak przez manipulowanie nimi można uzyskać muzykę, głos itp.

Właściwości dźwięku

Dźwięk jest przekazywany przez powietrze w postaci fali ciśnieniowej. Gdy obiekt taki jak głośnik, bęben czy dzwonek wibruje, wywołuje drgania powietrza wokół niego. Gdy cząsteczki powietrza drgają, przekazują energię do otaczających je cząsteczek, co powoduje, że te również drgają. W ten sposób fala ciśnieniowa jest przekazywana ze źródła do błony bębenkowej w uchu, przez wywołanie reakcji łańcuchowej drgających cząsteczek. Zatem dlaczego musisz to wiedzieć, aby zrozumieć, jak tworzyć dźwięki za pomocą Arduino?

Możesz sterować dwiema właściwościami tych drgających cząsteczek przy użyciu Arduino: częstotliwością i amplitudą. **Częstotliwość** określa, jak szybko cząsteczki powietrza drgają tam i z powrotem, a **amplituda** określa wielkość tych drgań. Z punktu widzenia fizyki dźwięki o większej amplitudzie są głośniejsze, a te o niższej — cichsze. Dźwięki o wysokiej częstotliwości są wyższe (jak sopran), a te o niższej mają niższy ton (jak bas). Przeanalizuj rysunek 6.1, na którym przedstawiono sinusoidalną falę dźwiękową o różnych częstotliwościach i amplitudach.

Na rysunku 6.1 przedstawiono dźwięk C w trzech oktawach: dolnej, środkowej i górnej. Każdy wykres pokazuje podane częstotliwości dla niskiej i wysokiej amplitudy. Na przykład, aby zrozumieć, czym jest częstotliwość i amplituda, skup się na dźwięku C oktawy środkowej. Częstotliwość tego dźwięku jest równa 261,63 herca (Hz). Innymi słowy, głośnik bądź struna gitary lub pianina wykona 261,63 drgania na sekundę, aby wytworzyć dźwięk C środkowej oktawy. Okres fali to odwrotność tej liczby, co łatwo zaobserwować na rysunku 6.1. Na wykresie długość jednego pełnego drgania jest równa $1/261,63$, co daje 3,822 ms. Z wykorzystaniem Arduino możesz określić okres dla fali kwadratowej, a tym samym ton.

Co ważne, Arduino (poza Due, które ma przetwornik cyfrowo-analogowy z prawdziwego zdarzenia) nie potrafi stworzyć fali sinusoidalnej, którą możesz zaobserwować w prawdziwym świecie. Fala kwadratowa to cyfrowa fala okresowa, która również drga między stanem wysokim i niskim, ale tym razem zmiana jest niemal natychmiastowa, a nie powolna, jak w przypadku fali sinusoidalnej.

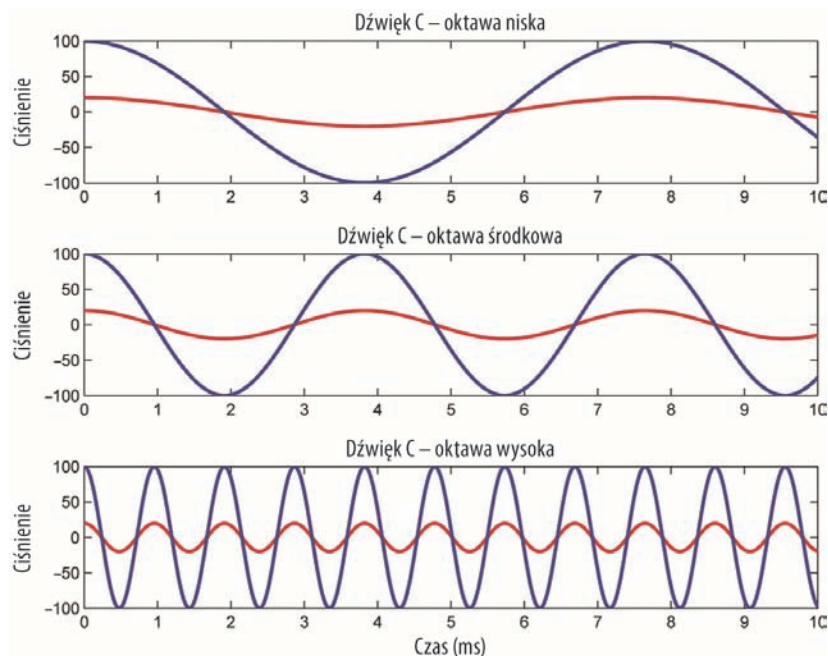

Rysunek 6.1. Fale dźwiękowe o różnych częstotliwościach i amplitudach (wykonano w programie MATLAB)

W dalszym ciągu powstaje fala ciśnieniowa, która skutkuje dźwiękiem, jednak dźwięk nie jest tak ładny jak w przypadku sinusoidy.

Jeżeli chodzi o amplitudę, to możesz nią sterować przez zmianę ilości prądu płynącego przez głośnik. Szeregowe połączenie potencjometru z głośnikiem pozwala dynamicznie zmieniać poziom głośności.

Zasada działania głośnika

Głośniki, podobnie do silników, o których była mowa w poprzednim rozdziale, korzystają z sił elektromagnetycznych, aby zamieniać elektryczność w ruch. Spróbuj przyłożyć metalowy przedmiot do tylnej części głośnika. Czy zauważyłeś coś ciekawego? Prawdopodobnie metalowy przedmiot przyczepił się do tylnej ścianki, gdyż każdy głośnik ma z tyłu spory magnes trwały. Rysunek 6.2 przedstawia przekrój najczęściej spotykanej konstrukcji głośnika.

Magnes trwały jest zamontowany za cewką i nabiegunkiem, które są pokazane na rysunku. Podczas przesyłania sinusoidalnego sygnału napięcia (lub fali kwadratowej w przypadku Arduino) do przewodów cewki zmieniający się prąd wytwarza pole magnetyczne, które sprawia, że cewka i membrana drgają w górę i w dół, przyciągane przez magnes trwały, a następnie odpychane przez wytworzone pole magnetyczne. Ten ruch drgający tam i z powrotem wywołuje drganie powietrza z przodu głośnika, a co za tym idzie, tworzy się fala dźwiękowa, która może dotrzeć do błony bębenkowej w Twoim uchu.

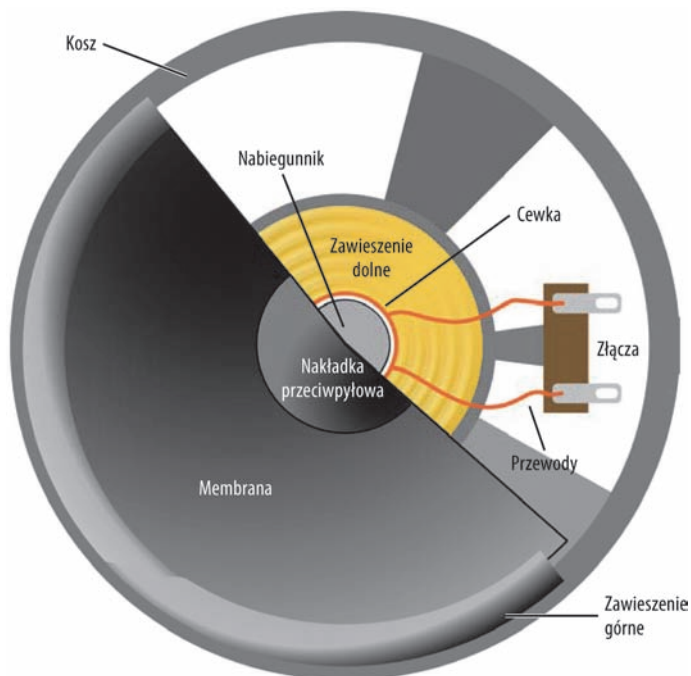

Rysunek 6.2. Przekrój głośnika
(źródło: Wikipedia, GNU FDL)

Wykorzystanie funkcji `tone()` do tworzenia dźwięków

Arduino IDE zawiera wbudowaną funkcję, która ułatwia tworzenie dźwięków z dowolną częstotliwością. Funkcja `tone()` generuje falę kwadratową o zadanej częstotliwości na wybranym przez Ciebie pinie wyjścia. Funkcja ta przyjmuje trzy argumenty, z czego ostatni jest opcjonalny:

- Pierwszym argumentem jest pin, na którym ma być wytworzony dźwięk.
- Drugi argument to częstotliwość dźwięku.
- Trzeci argument (nieobowiązkowy) określa długość dźwięku. Jeżeli trzeci argument zostanie pominięty, dźwięk będzie wybrzmiewał, dopóki nie wywołasz funkcji `noTone()`.

Ponieważ funkcja `tone()` wykorzystuje sprzętowy timer (układ liczący) ATmega, dźwięk może być odtwarzany w tle, a Arduino może wykonywać inne zadania.

W następnych punktach nauczysz się, jak odtwarzać sekwencje złożone z losowych dźwięków. Gdy już to opanujesz, funkcji `tone()` możesz użyć do wydawania dźwięków w odpowiedzi na działanie różnych urządzeń wejścia (przyciski, czujniki odległości, akcelerometry itd.). Na końcu tego rozdziału zbudujesz proste, pięcioklawiszowe pianino, na którym będziesz mógł zagrać.

Dodanie własnego pliku nagłówkowego

W przypadku odtwarzania muzyki bardzo przydatny okazuje się plik przyporządkowujący częstotliwości odpowiednim nutom. Dzięki temu wygrywanie prostych melodyjek jest bardziej intuicyjne. Jeżeli czytanie nut nie jest Ci obce, to wiesz, że nuty są zapisywane między innymi za pomocą liter, które wskazują na wysokość dźwięku. Arduino IDE zawiera plik nagłówkowy, który z kolei zawiera informacje o zależnościach między nutami a ich częstotliwościami. Zamiast szukać tego pliku w folderze instalacyjnym Arduino, możesz go znaleźć w materiałach do pobrania, w folderze tego rozdziału. Umieścisz go w folderze swojego szkicu, gdy już go stworzysz.

Otwórz Arduino IDE i zapisz pusty szkic, który jest automatycznie tworzony, gdy otwierasz IDE. Jak już pewnie zauważyłeś, kiedy zapisujesz szkic, tworzy się folder o tej samej nazwie, gdzie umieszczany jest Twój plik z rozszerzeniem `.ino`. Umieszczając w tym folderze inne pliki, możesz dołączyć je do swojego programu, a jednocześnie zadbać o dobrą organizację kodu. Skopiuj plik `pitches.h` do folderu utworzonego przez IDE, a następnie zamknij Arduino IDE. Otwórz ponownie swój plik `.ino` w Arduino IDE i zauważ, że pojawiły się dwie zakładki (patrz rysunek 6.3).

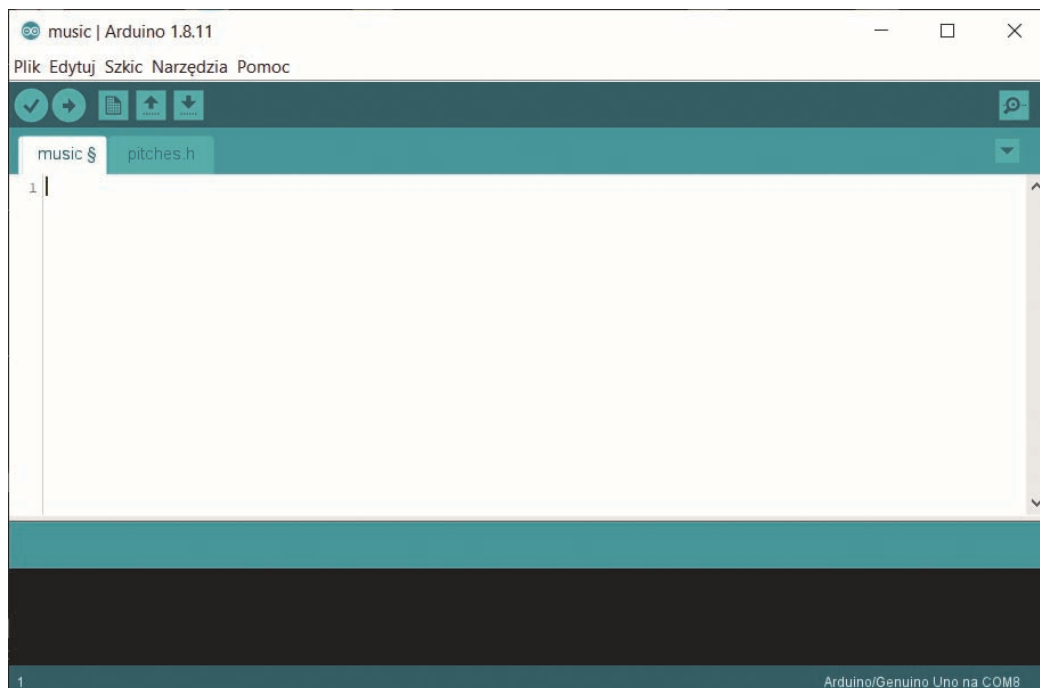

Rysunek 6.3. Arduino IDE z dodatkowym plikiem nagłówkowym

Kliknij zakładkę `pitches.h`, aby zobaczyć zawartość pliku. Zauważ, że jest to po prostu lista łatwych do odczytania dla ludzi nazw nut, wraz z odpowiadającymi im częstotliwościami. Jednak samo umieszczenie pliku nagłówkowego w folderze nie wystarczy. Aby się upewnić, że kompilator skorzysta z danych umieszczonych w tym pliku, musisz, kompilując program na Arduino, wskazać mu ten plik. Jest to bardzo łatwe. Jedyne, co musisz zrobić, to dodanie poniższej linijki kodu na początku programu:

```
#include "pitches.h" // Plik nagłówkowy z definicją dźwięków
```

Dla kompilatora powyższa linijka kodu jest równoznaczna z wklejeniem zawartości pliku na początku pliku głównego. Jednak w ten sposób Twój szkic będzie bardziej uporządkowany i łatwiejszy do odczytania. W dalszych punktach napiszesz resztę kodu, gdzie tak naprawdę wykorzystasz definicje umieszczone w pliku *pitches.h*, który właśnie zaimportowałeś.

Podłączanie głośnika

Gdy już dołączyłeś plik nagłówkowy z definicjami dźwięków, jesteś gotowy, aby zbudować obwód testowy i napisać prosty program, który będzie wygrywał melodię. Układ elektryczny jest dość prosty i wymaga tylko podłączenia głośnika do pinu wyjścia Arduino. Niemniej jednak pamiętaj o tym, czego nauczyłeś się w poprzednich rozdziałach o opornikach.

Tak jak w przypadku diod LED będziesz musiał połączyć szeregowo opornik i głośnik, aby się upewnić, że nie wyciągniesz za dużo prądu z jednego z pinów wejścia/wyjścia Arduino. Jak już się dowiedziałeś wcześniej, każdy z pinów I/O może dostarczyć maksymalnie tylko 40 mA, tak więc dobrać opornik, który zapobiegnie przekroczeniu tej wartości. Głośnik, który polecam, ma wewnętrzną rezystancję równą $8\ \Omega$ (tak jak większość dostępnych na rynku głośników), której źródłem są uzwojenia tworzące elektromagnes. Jeżeli wykorzystujesz głośnik o innej rezystancji, upewnij się, że odpowiednio zmodyfikowałeś tę wartość w następujących obliczeniach. Przypomnij sobie prawo Ohma, które mówi, że $U = I \cdot R$. W tym przypadku pin wejścia/wyjścia ma napięcie wyjściowe 5 V, a natężenie, którego nie chcesz przekroczyć, to 40 mA. Obliczywszy R, dowiesz się, że minimalna rezystancja, jaką musisz zastosować, równa się: $R = 5\ \text{V} : 40\ \text{mA} = 125\ \Omega$. Opór równy $8\ \Omega$ jest już zapewniony przez głośnik, zatem Twój opornik musi mieć wartość przynajmniej: $125\ \Omega - 8\ \Omega = 117\ \Omega$. Powszechnie dostępnymi opornikami o zbliżonej wartości są oporniki $150\ \Omega$ i $220\ \Omega$, więc możesz zastosować jeden z nich. Zastosowanie opornika $150\ \Omega$ będzie skutkowało trochę głośniejszym dźwiękiem niż w przypadku opornika $220\ \Omega$, ale prawdopodobnie różnica będzie zbyt mała, abyś mógł ją zauważyć. Przez dobór rezystancji możesz zmieniać głośność przetwornika. Do tego celu wykorzystaj potencjometr połączony szeregowo z głośnikiem, tak jak zostało to pokazane na rysunku 6.4. Dzięki temu czynność dostosowywania głośności będzie bardzo prosta. Na schemacie R1 to opornik $220\ \Omega$, a R2 to potencjometr.

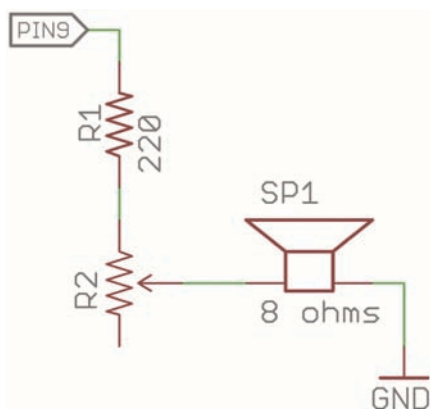

Rysunek 6.4. Podłączenie głośnika z pokrętkiem do regulacji poziomu głośności (wykonano w programie EAGLE)

Zauważ, że potencjometr jest podłączony w inny sposób, niż robiłeś to dotychczas. W tej konfiguracji wykorzystane są tylko dwa piny potencjometru: środkowy należy podłączyć do głośnika, a jeden ze skrajnych — do opornika 220 Ω . W momencie gdy potencjometr zostaje maksymalnie przekręcony w stronę niepodłączonego wyprowadzenia, cała jego rezystancja jest dodawana do rezystancji opornika 220 Ω podłączonego szeregowo, a poziom głośności się zmniejsza. Gdy pokrętko potencjometru jest przekręcone maksymalnie w stronę podłączonego pinu, do opornika podłączonego szeregowo nie jest dodawana żadna rezystancja, a poziom głośności jest ustawiony na maksimum. Patrząc na rysunek 6.4, podłącz swój głośnik do Arduino. Następnie, porównując swoją pracę z rysunkiem 6.5, upewnij się, że wszystko dobrze podłączyłeś. Jeżeli Twój głośnik nie ma gotowych przewodów dołączonych do jego złącza, możesz je przyłutować. Jeżeli nie masz pod ręką lutownicy, możesz dokładnie i ciasno owinąć druciki przewodu wokół oczka złącza. Chociaż ta metoda zadziała, zalecane jest przyłutowanie przewodów.

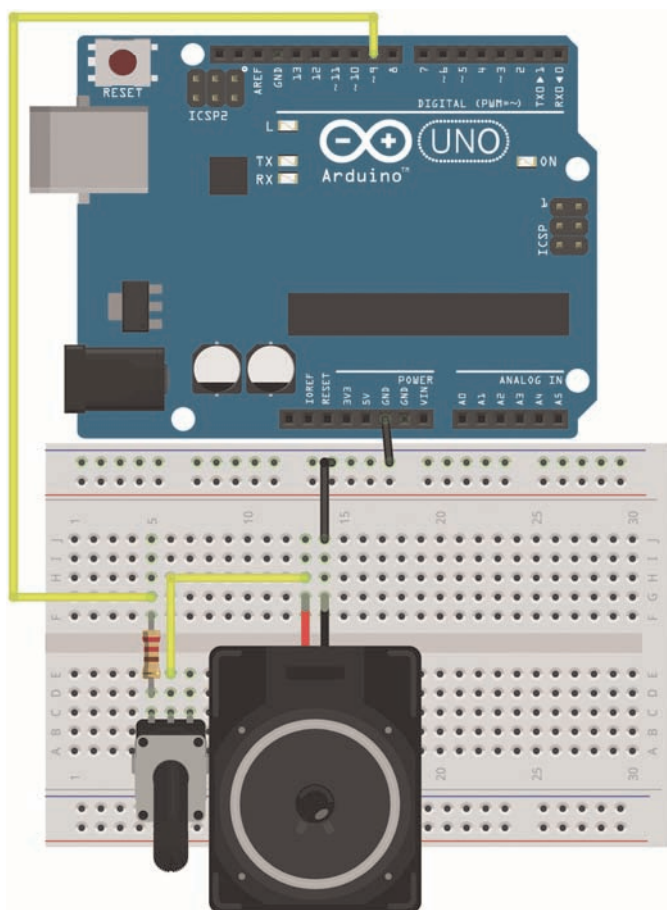

Rysunek 6.5. Schemat podłączenia głośnika (wykonano w programie Fritzing)

Głośniki nie są spolaryzowane, więc możesz je podłączyć w dowolnym kierunku. Po udanym podłączeniu głośnika jesteś gotowy, aby tworzyć muzykę!

Tworzenie sekwencji dźwięków

Przed odtwarzaniem jakichkolwiek melodii nauczysz się wykorzystywać tablice do łatwego przechowywania wielu wartości. Następnie zastosujesz prostą pętlę, która przejdzie przez kolejne nuty zapisane w tablicy i odtworzy je za pomocą głośnika.

Stosowanie tablic

Tablica jest zestawem danych, które są ze sobą w pewien sposób powiązane. Zgrupowane wartości doskonale nadają się do odczytywania ich po kolei. Możesz sobie wyobrazić, że tablica to ponumerowana lista. Każda pozycja ma swój indeks, który wskazuje na położenie na liście, a do każdego indeksu przypisana jest wartość, którą chcesz przechować. W tym przykładzie wykorzystasz tablicę do przechowania nut w takiej kolejności, w jakiej mają być odtworzone.

Aby mieć pewność, że pamięć Arduino jest w odpowiedni sposób zarządzana, musisz zadbać o to, by zadeklarowane tablice miały określoną długość. W tym celu możesz podać wprost liczbę elementów lub od razu wypisać wszystkie elementy, które chcesz zapisać w tablicy. I tak na przykład, jeśli chcesz utworzyć tablicę, która będzie przechowywać cztery liczby całkowite, możesz to zrobić w następujący sposób:

```
int numbers[4];
```

Podczas deklarowania tablicy możesz od razu podać jej elementy. Gdy podajesz wartości, nie musisz określać długości tablicy w nawiasach kwadratowych. Jeżeli długość tablicy nie jest podana, kompilator zakłada, że jest równa liczbie elementów.

```
// Dopuszczalne są obie wersje  
int numbers[4] = {-7, 0, 6, 234};  
int numbers[] = {-7, 0, 6, 234};
```

Zauważ, że numeracja indeksów tablicy zaczyna się od zera. Innym słowy, pierwsza liczba jest wpisana na pozycję 0, druga na pozycję 1 itd. Do elementów tablicy odnosimy się przez podanie nazwy tablicy i indeksu elementu w nawiasie kwadratowym. Na przykład, jeżeli chcesz ustawić jasność diody LED podłączonej do pinu 9 na wartość, która jest trzecim elementem tablicy, możesz to zrobić w następujący sposób:

```
analogWrite(9, numbers[2]);
```

Zwróć uwagę, że ponieważ indeksowanie zaczyna się od zera, trzeci element tablicy ma indeks 2. Jeżeli chcesz zmienić wartość elementu tablicy, możesz to zrobić w podobny sposób:

```
numbers[2] = 10;
```

W następnym kroku wykorzystasz tablice (w taki sam sposób jak w powyższych przykładach), aby stworzyć strukturę, która może przechowywać sekwencję nut do odtworzenia na głośniku.

Tworzenie tablic z nutami i ich długością

Możesz wykorzystać dwie tablice o tej samej długości, aby zapisać informację o melodii, którą chcesz odegrać. Pierwsza tablica będzie zawierać listę dźwięków, a elementy drugiej będą czasem trwania każdej nuty w milisekundach. Następnie możesz odczytywać kolejno elementy każdej z tablic przez odwoływanie się do ich indeksów i odegrać swoją melodię.

Z wykorzystaniem swoich ubogich umiejętności muzycznych, które zdobyłem na lekcjach muzyki w szkole średniej, złożyłem krótką i wpadającą w ucho melodyjkę.

```
// Tablica z nutami
int notes[] = {
  NOTE_A4, NOTE_E3, NOTE_A4, 0,
  NOTE_A4, NOTE_E3, NOTE_A4, 0,
  NOTE_E4, NOTE_D4, NOTE_C4, NOTE_B4, NOTE_A4, NOTE_B4, NOTE_C4, NOTE_D4,
  NOTE_E4, NOTE_E3, NOTE_A4, 0
};

// Czas trwania każdej nuty (w ms)
int times[] = {
  250, 250, 250, 250,
  250, 250, 250, 250,
  125, 125, 125, 125, 125, 125, 125, 125,
  250, 250, 250, 250
};
```

Zauważ, że obie tablice mają taką samą długość: 20 elementów. Zwróć też uwagę na to, że niektóre nuty są oznaczone jako 0. To są pauzy (cisza w muzyce). Każda nuta ma swoją parę z tablicy z długościami trwania każdej z nich. Jeżeli znasz się na muzyce, to zauważysz, że długość trwania ćwierćnuty ustawiłem na 250 ms, a ósemki na 125 ms. Melodia ma metrum 4/4.

Najpierw wypróbuj moją melodię, a następnie napisz własną!

Składanie programu w całość

Ostatni krok polega na dodaniu do szkicu kodu odpowiedzialnego za odtworzenie utworu muzycznego. Można to zrobić z użyciem prostej pętli for, która przejdzie przez wszystkie indeksy tablic i odtworzy nuty z odpowiednią długością. Ponieważ prawdopodobnie nie będziesz chciał słuchać tej melodii w kółko, kod, który ją odtwarza, umieść w funkcji setup(), aby melodia wybrzmiała tylko raz. Możesz ponownie odegrać melodię przez naciśnięcie przycisku Reset. Listing 6.1 przedstawia kompletny program.

Listing 6.1. Odtwarzacz muzyki na Arduino — music.ino

```
// Odtwarzanie melodii za pomocą głośnika

#include "pitches.h" // Plik nagłówkowy z definicją dźwięków

const int SPEAKER = 9; // Pin, do którego podłączony jest głośnik

// Tablica z nutami
int notes[] = {
  NOTE_A4, NOTE_E3, NOTE_A4, 0,
  NOTE_A4, NOTE_E3, NOTE_A4, 0,
  NOTE_E4, NOTE_D4, NOTE_C4, NOTE_B4, NOTE_A4, NOTE_B4, NOTE_C4, NOTE_D4,
  NOTE_E4, NOTE_E3, NOTE_A4, 0
};

// Czas trwania każdej nuty (w ms)
int times[] = {
  250, 250, 250, 250,
  250, 250, 250, 250,
  125, 125, 125, 125, 125, 125, 125, 125,
  250, 250, 250, 250
};
```

```
};

void setup()
{
  // Zagraj każdą nutę odpowiednio długo
  for (int i = 0; i < 20; i++)
  {
    tone(SPEAKER, notes[i], times[i]);
    delay(times[i]);
  }
}

void loop()
{
  // Naciśnij przycisk Reset, aby ponownie odtworzyć melodię.
}
```

Jeżeli chcesz stworzyć własny utwór muzyczny, upewnij się, że obie tablice są tej samej długości i że odpowiednio dostosowałeś warunek pętli `for`. Ponieważ funkcja `tone()` może działać w tle, ważne jest, by użyć funkcji `delay()`. Opóźniwszy program o długość wygrywanej nuty, będziesz miał pewność, że Arduino nie zacznie odtwarzać następnej, zanim ta nie wybrzmi do końca.

Ograniczenia funkcji `tone()`

Funkcja `tone()` ma kilka ograniczeń, o których musisz wiedzieć. Podobnie jak biblioteka obsługująca serwomechanizmy funkcja `tone()` polega na timerze, który również jest wykorzystywany przez modulację szerokości impulsów (PWM) płytki. Jeżeli korzystasz z `tone()`, PWM nie będzie działać poprawnie na pinach 3 i 11 (na wszystkich płytkach Arduino poza Mega).

Pamiętaj też, że piny wejścia/wyjścia Arduino nie są przetwornikami cyfrowo-analogowymi (DAC). Zatem na ich wyjściu uzyskasz tylko falę kwadratową o podanej częstotliwości, a nie falę sinusoidalną. Choć wystarczy to do odgrywania dźwięków za pomocą głośnika, możesz uznać, że nie jest to rozwiązanie wystarczająco dobre do odtwarzania muzyki. Jeżeli chcesz odtwarzać pliki WAV, możesz użyć rozszerzeń (takich jak Adafruit Wave Shield lub SparkFun MP3), zastosować zewnętrzny przetwornik cyfrowo-analogowy lub wykorzystać ten wbudowany w Arduino Due i przeznaczoną do tego modelu bibliotekę audio.

Ostatnim ograniczeniem funkcji `tone()` jest to, że w danym momencie możesz ją stosować tylko na jednym pinie, więc nie jest najlepszym wyborem, jeżeli chcesz użyć więcej niż jednego głośnika. Jeśli chcesz użyć kilku w jednym czasie za pomocą standardowego Arduino, musisz zastosować manualny licznik do sterowania przerwaniem — coś, o czym dowiesz się więcej w rozdziale 13., zatytułowanym „Przerwania i inne funkcje specjalne”.

Budowa mikropianina

Dodanie melodyjek jako sygnałów informacyjnych dla własnych projektów jest świetnym pomysłem. Na przykład rozważ zastąpienie diody LED dźwiękiem lub dodanie do niej dźwięku, który potwierdzałby daną akcję. Ale co w przypadku, gdybyś chciał dynamicznie sterować dźwiękiem? Pod koniec

tego rozdziału zbudujesz proste pentatoniczne pianino. Skala pentatoniczna składa się tylko z pięciu dźwięków na oktawę, a nie, jak zazwyczaj, z siedmiu. Co ciekawe, w skali pentatonicznej występuje tylko minimalny dysonans między dźwiękami, co oznacza, że dźwięki te zawsze brzmią ze sobą dobrze. Zatem wykorzystanie nut ze skali pentatonicznej do stworzenia prostego pianina ma sens.

Uwaga Rękawica SudoGlove to jedno z urządzeń, za pomocą których możesz syntetyzować dźwięki skali pentatonicznej. Więcej informacji o tym produkcie (w języku angielskim) znajdziesz na stronie sudoglove.com.

W swoim pianinie Arduino zastosujesz następujące dźwięki skali pentatonicznej: C, D, E, A, G. Co do oktawy: możesz wybrać dowolną, która Ci się najbardziej podoba. Ja wybrałem czwartą oktawę z pliku nagłówkowego.

Na początku podłącz pięć przycisków do swojego Arduino. Tak jak w przypadku przycisków omówionych w rozdziale 2., zatytułowanym „Cyfrowe wejścia, wyjścia i modulacja szerokości impulsów (PWM)”, musisz do każdego z nich zastosować opornik 10 kΩ. W tym przykładzie nie będziesz musiał martwić się problemem drgających styków, gdyż dźwięk będzie odtwarzany tylko w momencie, gdy przycisk będzie wciśnięty. Podłącz przyciski tak, jak zostało to pokazane na rysunku 6.6, a głośnik pozostaw podłączony w ten sam sposób co wcześniej.

Kod dla pianina jest tak naprawdę bardzo prosty. Podczas każdego obiegu pętli sprawdzany jest każdy przycisk. W rezultacie nuta wybrzmiewa tak długo, jak przycisk jest wciśnięty. W tym programie funkcja `tone()` jest wywoływana bez argumentu określającego długość trwania dźwięku, gdyż będzie on trwał dopóty, dopóki przycisk będzie wciśnięty. Aby z głośnika nie wydobywały się dźwięki, gdy żaden przycisk nie jest wciśnięty, na końcu pętli głównej wywoływana jest funkcja `noTone()`. Ponieważ potrzebnych jest tylko kilka nut, możesz je skopiować z pliku nagłówkowego i wkleić bezpośrednio do głównego pliku programu. Do nowego szkicu wklej kod z listingu 6.2 i wyślij go do Arduino. Teraz możesz już grać improwizowane melodie na swoim pianinie!

Listing 6.2. Pentatoniczne mikropianino — piano.ino

```
// Pentatoniczne pianino
// C D E G A

#define NOTE_C 262 // Hz
#define NOTE_D 294 // Hz
#define NOTE_E 330 // Hz
#define NOTE_G 392 // Hz
#define NOTE_A 440 // Hz

const int SPEAKER = 9; // Głośnik podłączony do pinu 9

const int BUTTON_C = 7; // Pin, do którego podłączony jest przycisk
const int BUTTON_D = 6; // Pin, do którego podłączony jest przycisk
const int BUTTON_E = 5; // Pin, do którego podłączony jest przycisk
const int BUTTON_G = 4; // Pin, do którego podłączony jest przycisk
const int BUTTON_A = 3; // Pin, do którego podłączony jest przycisk

void setup()
{
    // Niewymagana jest żadna konfiguracja
```

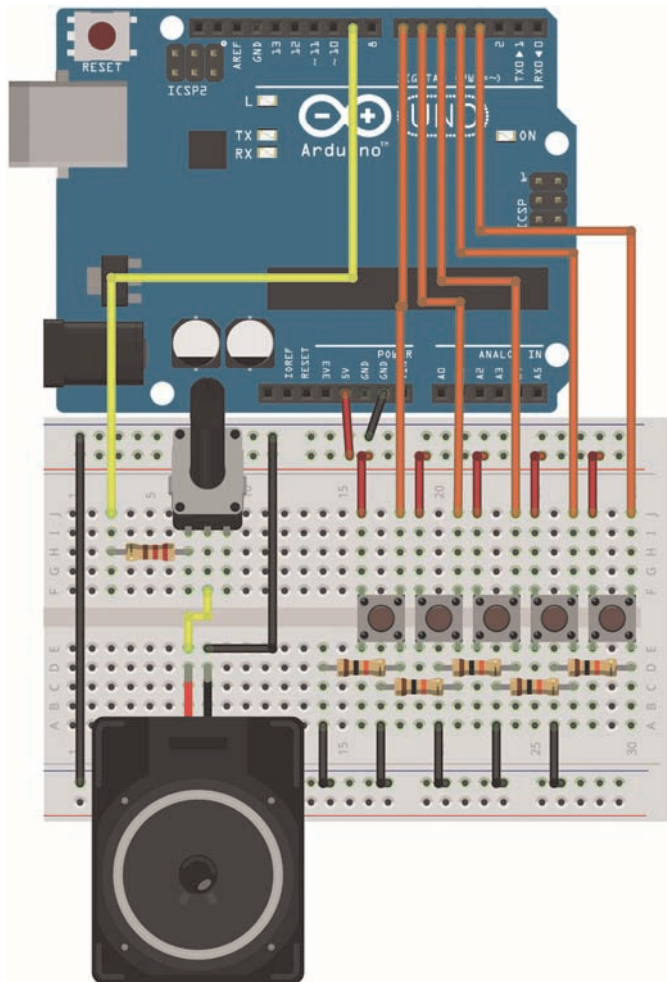

Rysunek 6.6. Schemat podłączeniowy mikropianina (wykonano w programie Fritzing)

```
// Funkcja tone() ustawia piny jako wyjście
}
```

```
void loop()
{
  while (digitalRead(BUTTON_C))
    tone(SPEAKER, NOTE_C);
  while(digitalRead(BUTTON_D))
    tone(SPEAKER, NOTE_D);
  while(digitalRead(BUTTON_E))
    tone(SPEAKER, NOTE_E);
  while(digitalRead(BUTTON_G))
    tone(SPEAKER, NOTE_G);
  while(digitalRead(BUTTON_A))
    tone(SPEAKER, NOTE_A);
}
```

```
// Wycisz wszystkie dźwięki, gdy żaden przycisk nie jest naciśnięty  
noTone(SPEAKER);  
}
```

Każda pętla `while()` będzie ciągle wywoływać funkcję `tone()` z odpowiednią częstotliwością dopóty, dopóki przycisk jest wciśnięty. Stan przycisku jest odczytywany w warunku pętli `while()`, aby nie trzeba było uprzednio zapisywać odczytu jako tymczasowej wartości zmiennej. Funkcja `digitalRead()` zwraca wartość typu `bool` równą „prawda”, gdy tylko wejście przycisku ma stan wysoki, a zwracana wartość może być odczytywana bezpośrednio przez pętlę `while()`. Aby Twój kod był bardziej uporządkowany, możesz pominąć nawiasy klamrowe, gdy zawartość pętli to tylko jedna linia, tak jak w tym przykładzie. Jeżeli zawartość pętli składa się z kilku linijek, musisz umieścić je w nawiasach klamrowych, tak jak to robiłeś w poprzednich przykładach.

Podsumowanie

W tym rozdziale nauczyłeś się, że:

- głośniki generują falę ciśnieniową, która rozchodzi się w powietrzu i jest odbierana przez Twoje uszy jako dźwięk,
- zmieniający się prąd elektryczny powoduje powstanie pola magnetycznego, które może być wykorzystane do wytworzenia dźwięku w głośniku,
- funkcja `tone()` może być wykorzystana do wytworzenia dźwięków o dowolnej częstotliwości i długości,
- język programowania Arduino zawiera tablice danych, a przez jej poszczególne elementy można przechodzić za pomocą pętli,
- głośność przetwornika można regulować za pomocą potencjometru połączanego z nim szeregowo.

PROGRAM PARTNERSKI

— GRUPY HELION —

- 
1. ZAREJESTRUJ SIĘ
 2. PREZENTUJ KSIĄŻKI
 3. ZBIERAJ PROWIZJĘ

Zmień swoją stronę WWW w działający bankomat!

Dowiedz się więcej i dołącz już dzisiaj!

<http://program-partnerski.helion.pl>

GRUPA
Helion 

ARDUINO: OTO ŚWIAT ŁĄCZĄCY INŻYNIERIĘ I MAGIĘ!

Mikrokontroler Arduino szybko może stać się Twoim ulubionym narzędziem, pasją albo wstępem do fascynującego świata elektroniki, programowania, systemów sterujących, interakcji człowieka z komputerem, a nawet... sztuki! Arduino może zrobić wszystko, co tylko zechcesz: sterować domową uprawą ziół, być serwerem sieciowym albo autopilotem czterościgłowego drona. Umożliwia korzystanie z intuicyjnego języka programowania, a także pozwala się łatwo doposażyć w czujniki, serwomechanizmy, oświetlenie, głośniki, dodatkowe moduły i inne układy scalone. Trudno wymienić wszystkie możliwości Arduino, gdyż ogranicza je tylko wyobraźnia.

Oto zaktualizowane i rozszerzone wydanie książki, dzięki której poznasz wybrane zagadnienia z dziedziny fizyki, elektroniki i cyfrowego projektowania. Omówiono też podstawy algorytmów i charakterystyczne dla Arduino koncepcje programistyczne. Znalazły się tu zaktualizowane projekty i nowe tematy, takie jak łączność bezprzewodowa czy silniki krokowe, oraz dużo więcej wiadomości związanych z elektrotechniką i projektowaniem produktu. Dowiesz się, jak łączyć ze sobą różne elementy, a także jak czytać schematy i w jaki sposób dobierać odpowiednią część dla konkretnego projektu. Nauczysz się projektować i tworzyć kompletny kod. Przekonasz się, że przedstawione tu praktyki z zakresu elektrotechniki, projektowania systemów i programowania można szeroko stosować, również poza światem Arduino.

W książce:

- funkcjonalność płytek Arduino i ich wykorzystywanie do różnych zadań
- czujniki cyfrowe, analogowe i interfejsy komunikacyjne
- zasady projektowania systemu, programowania i elektrotechniki
- fragmenty kodu, najlepsze praktyki oraz gotowe do zastosowania schematy systemów
- budowa elementów, które można podłączyć do internetu

Jeremy Blum od lat zajmuje się skomplikowaną elektromechaniką. Zaprojektował obrotnicę solarną, protezy ręki, roboty poruszające się po kratownicy, thereminy (instrumenty muzyczne), kontrolery gestów, systemy automatyki domowej, urządzenia wykorzystujące rzeczywistość rozszerzoną i wiele innych. Jest znany z edukacyjnych filmów umieszczonych w serwisie YouTube. Wcześniej pracował jako inżynier sprzętu w Google, obecnie jest dyrektorem technicznym w firmie Shaper Tools.

 Helion	<i>Sprawdź nasze szkolenia!</i>  SZKOLENIA AKADEMIA IT & BUSINESS HELIONSZKOLENIA.PL	KOD KORZYŚCI <i>Sięgnij po więcej!</i>  ISBN 978-83-283-6923-8  9 788328 369238
 helion.pl		
 HELION SA ul. Kościuszki 1c 44-100 Gliwice tel.: 32 230 98 63 helion@helion.pl		
INFORMATYKA W NAJLEPSZYM WYDANIU		Cena: 89,00 zł

WILEY